

GS 35



Kurzinformation

Gegenstützen zur Montage von elastischen Manschetten DN 350 an Lüftungsleitungen

Artikelnummer 0055.0171

Technische Daten

Material	Stahlblech, verzinkt
Gewicht	0,7 kg
Geeignet für Manschetten der Nennweite	350 mm
Breite	420 mm
Höhe	420 mm
Tiefe	50 mm
Verpackungseinheit	1 Stück
Sortiment	C
EAN	4012799551713

Maßzeichnung [mm]

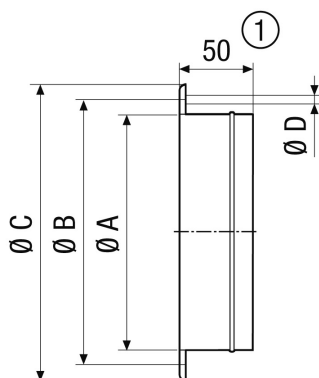

A	B	C	D
363	395	420	10

① GS 56: 55 mm