

SOK 35



Kurzinformation

Flachdachsockel zur Montage von Dachventilatoren, mit Kippvorrichtung zum Wegklappen des Ventilators bei Arbeiten an der Lüftungsleitung, DN 355 mm

Artikelnummer 0093.0994

Technische Daten

Material Gehäuse	Stahlblech, verzinkt
Gewicht	15,5 kg
Schwenkbar	✓
Geeignet für Nennweite	355 mm
Breite	955 mm
Höhe	290 mm
Tiefe	955 mm
Verpackungseinheit	1 Stück
Sortiment	C
EAN	4012799939948

Maßzeichnung [mm]

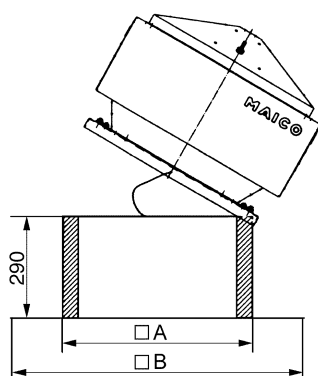

A	B
655	955