

# GS 40



## Kurzinformation

Gegenstützen zur Montage von elastischen Manschetten DN 400 an Lüftungsleitungen

Artikelnummer 0055.0172

## Technische Daten

Material	Stahlblech, verzinkt
Gewicht	0,8 kg
Geeignet für Manschetten der Nennweite	400 mm
Breite	460 mm
Höhe	460 mm
Tiefe	10 mm
Verpackungseinheit	1 Stück
Sortiment	C
EAN	4012799551720

## Maßzeichnung [mm]

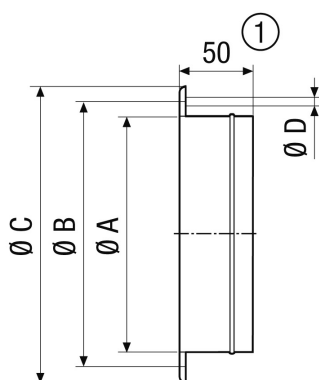

A	B	C	D
413	438	460	10

① GS 56: 55 mm